

全会津秋季シングルス結果一覧 U18シングルス

男子

順位	選手名	学校名
1	大友 一 真	会津工 高等学校
2	竹田 悠希哉	会津学鳳 高等学校
3	石田 大 翔	会津 高等学校
4	武藤 拓 生	会津学鳳 高等学校
5	五ノ井 楓 河	若松商 高等学校
6	佐藤 匠	会津 高等学校
7	公家 和 哉	会津学鳳 高等学校
8	鈴木 宗 汰	会津 高等学校
9	安部 亮 雅	若松商 高等学校
10	杉本 颯 希	会津工 高等学校
11	中條 拓 海	会津工 高等学校
12	青木 春 陽	会津学鳳 高等学校
13	深谷 慧 生	会津 高等学校
14	白井 晏 治	葵 高等学校
15	佐々木 寧 音	ザベリオ 高等学校
16	田中 亨	会津 高等学校

女子

順位	選手名	学校名
1	加藤 心 渚	会津 高等学校
2	鈴木 愛 渚	会津 高等学校
3	上田 裕 奈	会津 高等学校
4	大島 憩	会津 高等学校
5	南 飛 鳥	会津学鳳 高等学校
6	細谷 優 羽	会津 高等学校
7	渡辺 溪 佳	会津学鳳 高等学校
8	数本 優 花	葵 高等学校
9	木田 結 子	会津学鳳 高等学校
10	石田 菜 央	会津学鳳 高等学校
11	石川 なつみ	会津 高等学校
	鈴木 梨 央	会津学鳳 高等学校

U14シングルス

男子

順位	選手名	登録クラブ
1	海 和 剛	会津リトル
2	長谷川 隼 太	会津リトル
3	大友 雅 人	会津リトル
4	新田 幸 統	立葵ジュニア
5	若林 弾	立葵ジュニア
6	石橋 快 斗	会津リトル
7	佐々木 智 輝	立葵ジュニア
8	成田 遙 夢	立葵ジュニア
9	五十嵐 慧 和	立葵ジュニア
10	坂内 創 音	立葵ジュニア
11	小沼 蒼 空	立葵ジュニア
12	古川 幸	立葵ジュニア

女子

順位	選手名	登録クラブ
1	土田 奈 央	会津リトル
2	鈴木 謙 来	会津リトル
3	高島 圓	AIZTC
4	永井 も え	AIZTC
5	一条 麻 子	立葵ジュニア
6	秋山 遙 香	立葵ジュニア
7	渡邊 佳乃子	会津リトル
8	山本 海 央	会津リトル
9	中村 望 愛	立葵ジュニア
10	鈴木 柚 菜	立葵ジュニア
11	高畑 未 来	立葵ジュニア
12	折笠 明 子	立葵ジュニア

※海和 大地(葵)は県新人の結果より予選免除とする

U16シングルス

男子

順位	選手名	登録クラブ
1	米谷 海 音	会津リトル
2	佐藤 大 波	会津リトル
3	佐藤 優 介	会津リトル
4	宇都木 響	会津学鳳高
5	金杉 悠 斗	(会津工高)
6	皆川 陽 向	(会津高)
7	荒川 優 大	(会津学鳳高)
8	高橋 麗	(会津学鳳高)

女子

順位	選手名	登録クラブ
1	海和 は な	葵高
2	小林 優 萌	会津学鳳高
3	佐藤 結 菜	会津高
4	永井 琴 乃	AIZTC
5	赤羽 ひより	立葵ジュニア
6	折笠 佳 子	立葵ジュニア
7	渡部 楓	立葵ジュニア
8	山口 莉 央	AIZTC

U12シングルス

男子

順位	選手名	登録クラブ
1	佐藤 佑 樹	会津リトル
2	飯塚 健志郎	会津リトル
3	満田 鳳 雅	会津リトル
4	鈴木 琉 珀	会津リトル

女子

順位	選手名	登録クラブ
1	館内 千 裕	会津リトル
2	田崎 稟 佳	会津リトル
3	浅野 真 希	会津リトル
4	山本 海 夏	会津リトル

U18男子シングルス

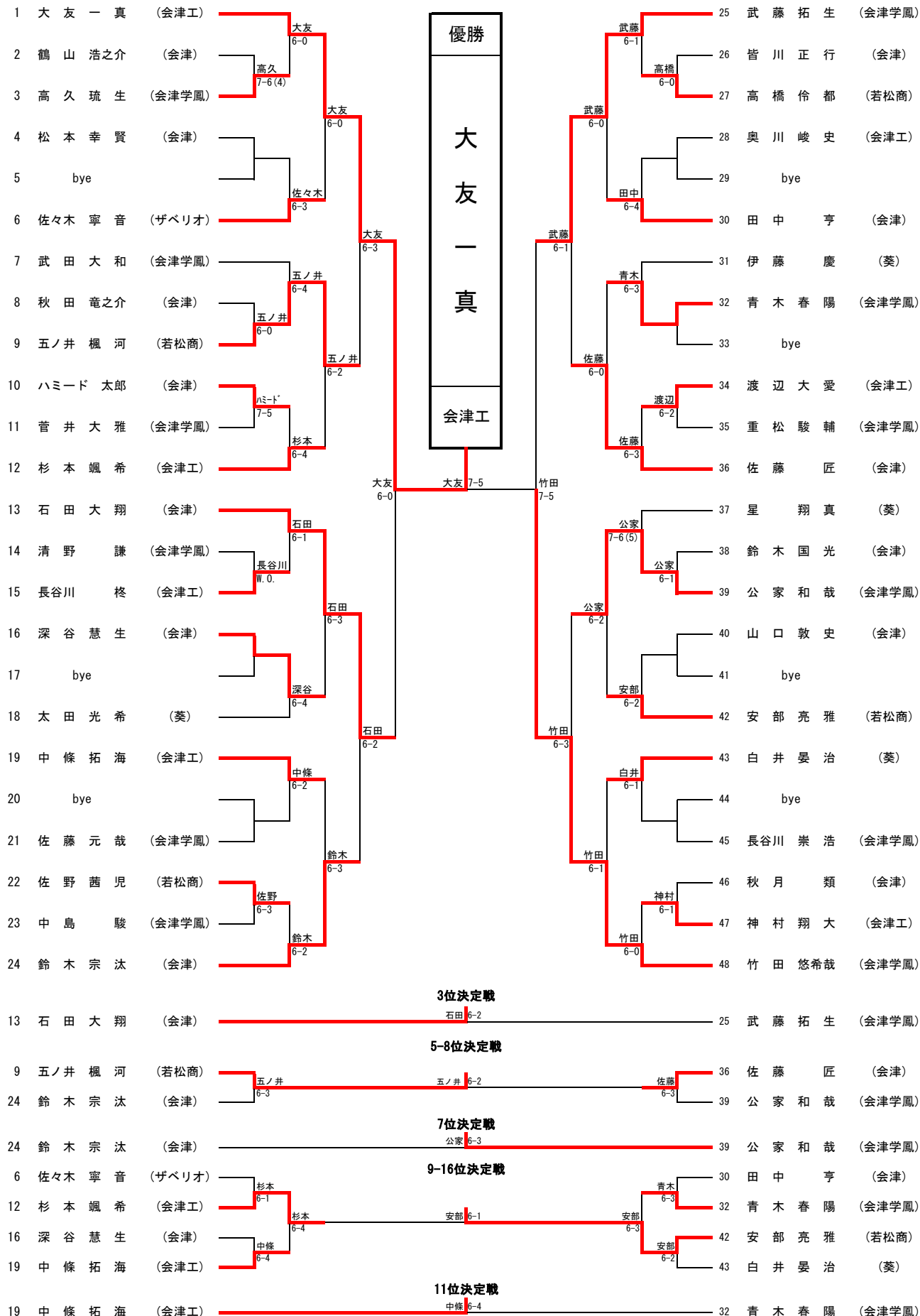

U18女子シングルス

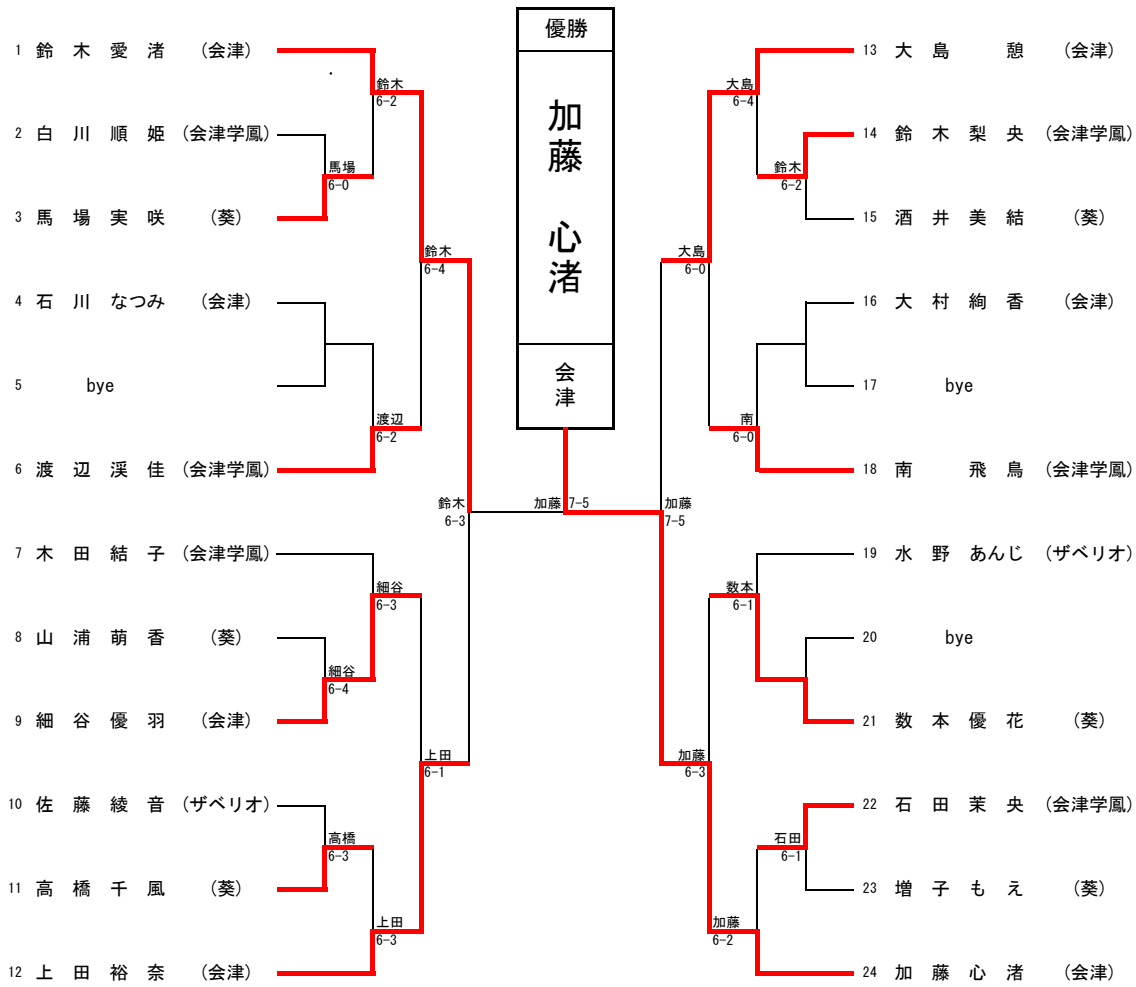

3位決定戦

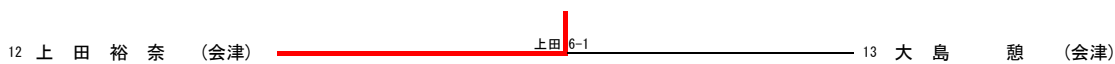

5-8位決定戦

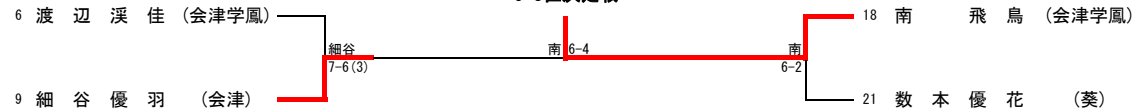

7位決定戦

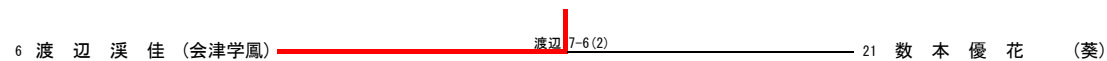

9位決定戦

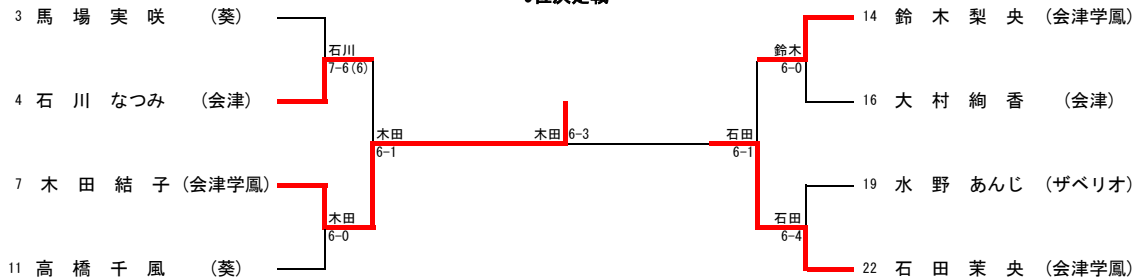

U16男子シングルス

メインドロー

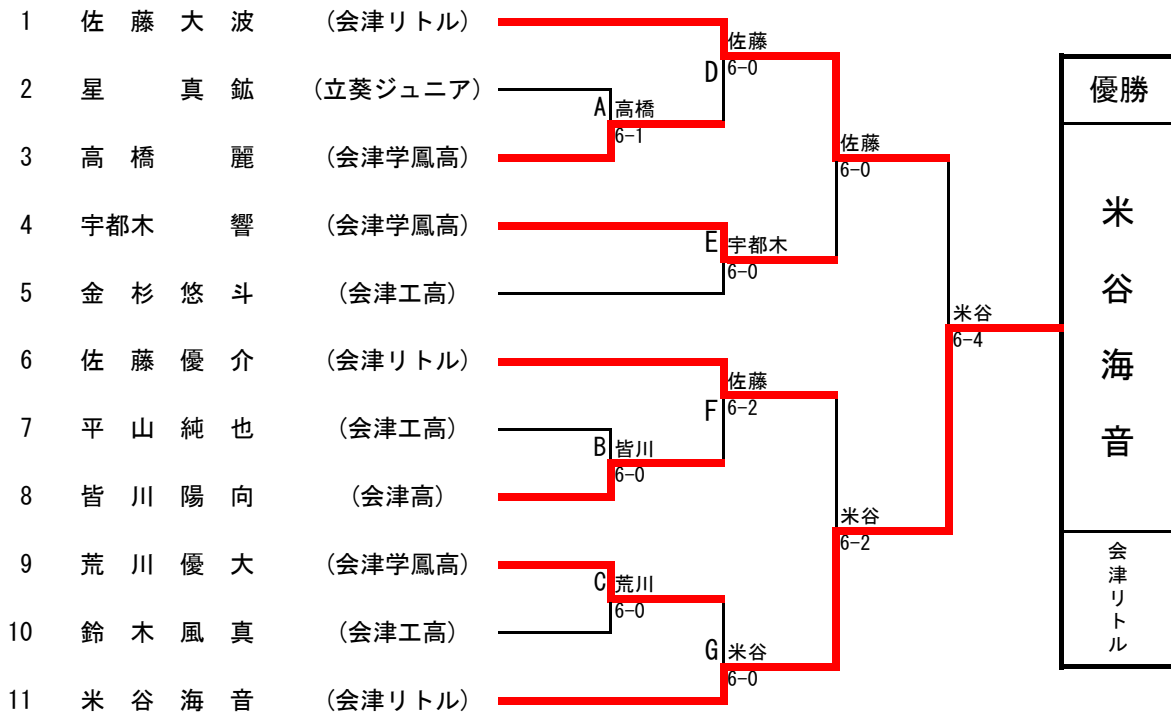

シード順 1 佐藤大波 2 米谷海音 3 佐藤優介 4 金杉悠斗

3位決定戦

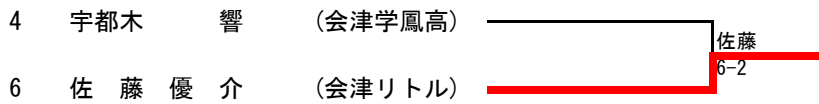

※メインドローでベスト4までの選手が1位から4位、5位～8位はフィードインコンソレーションで決定

フィードインコンソレーション (5-8位決定戦)

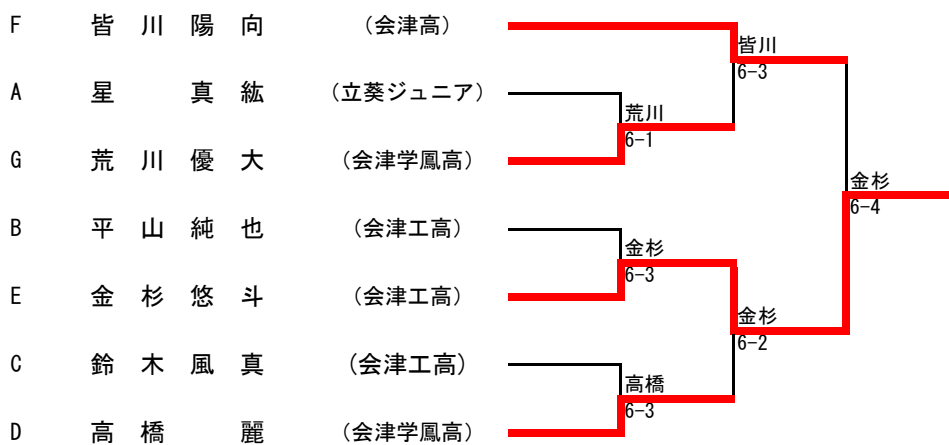

7位決定戦

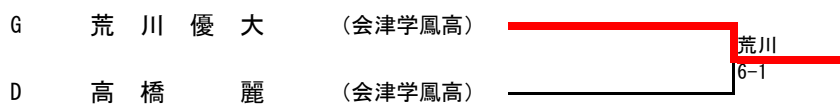

※フィードインにおいて、メインドローで対戦があった場合はメインドローの結果を優先する。
また、メインドロー、フィードインについて0勝の選手が8位までに入った場合は決定戦を行う場合がある。

U16女子シングルス

メインドロー

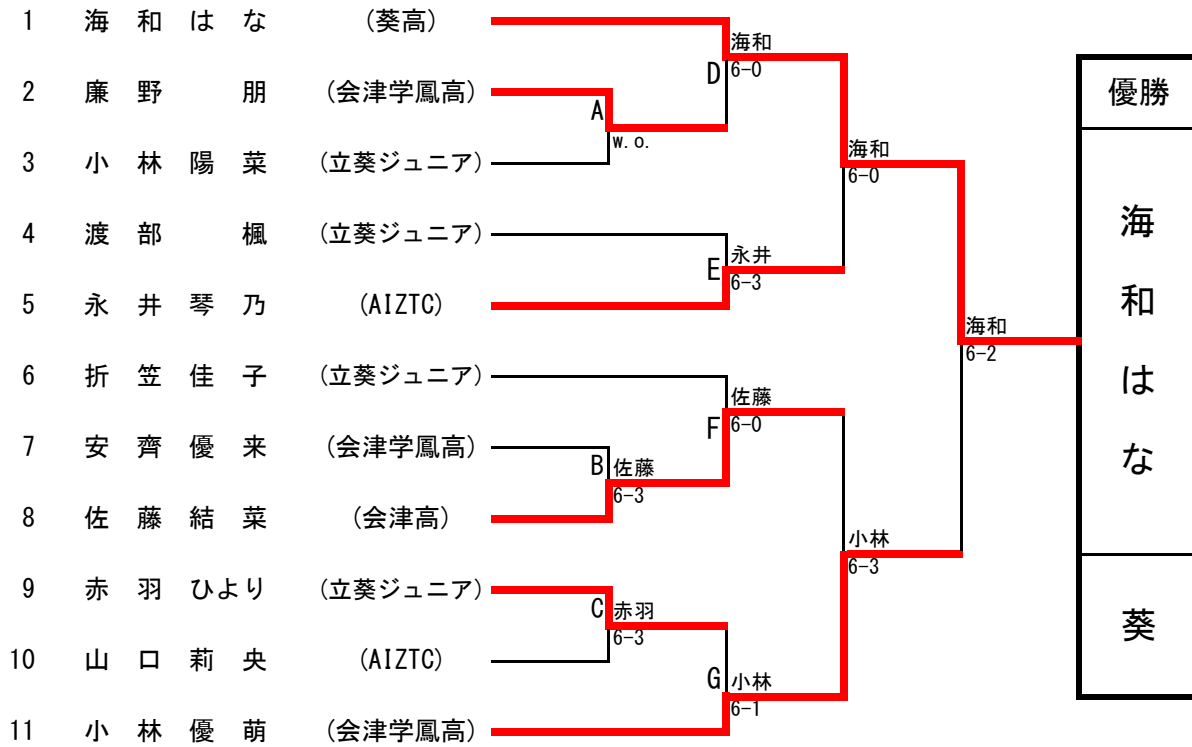

シード順 1 海和はな 2 小林優萌 3~4 折笠佳子 永井琴乃

3位決定戦

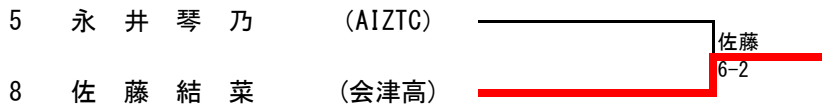

※メインドローでベスト4までの選手が1位から4位、5位~8位はフィードインコンソレーションで決定

フィードインコンソレーション (5-8位決定戦)



7位決定戦

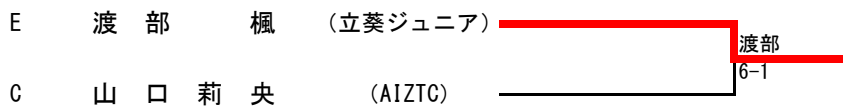

※フィードインにおいて、メインドローで対戦があった場合はメインドローの結果を優先する。

また、メインドロー、フィードインについて0勝の選手が8位までに入った場合は決定戦を行う場合がある。

U14男子シングルス

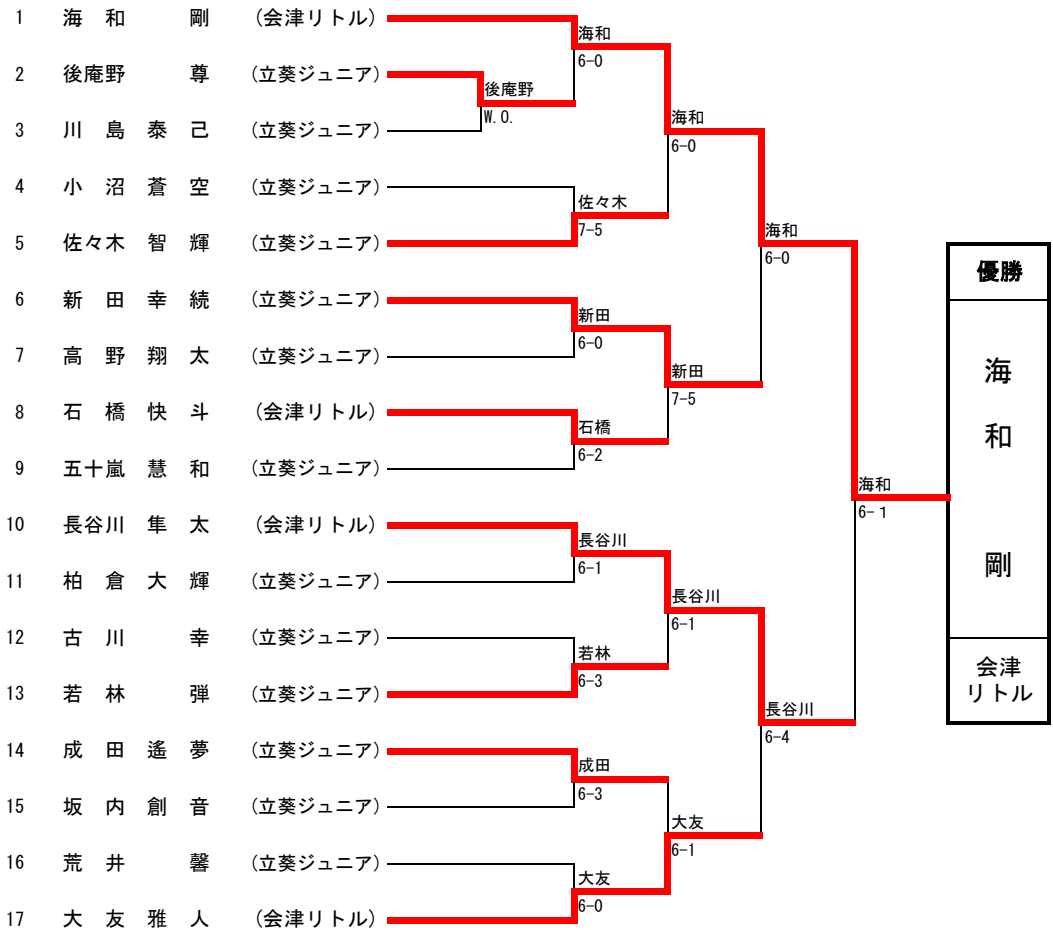

優勝

海
和
剛

会津
リトル

シード順 1 海和剛 2 大友雅人 3~4 長谷川隼太 五十嵐慧和

3位決定戦

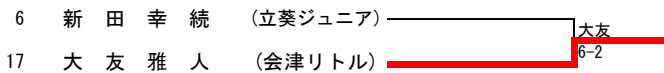

5-8位決定戦

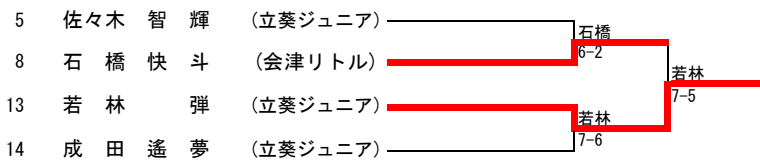

7位決定戦

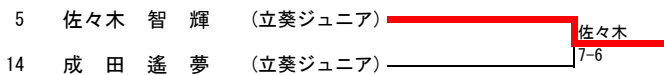

9-16位決定戦

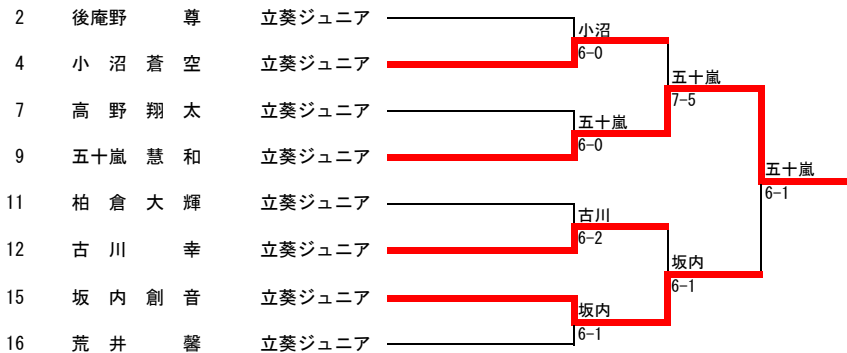

U14女子シングルス

メインドロー

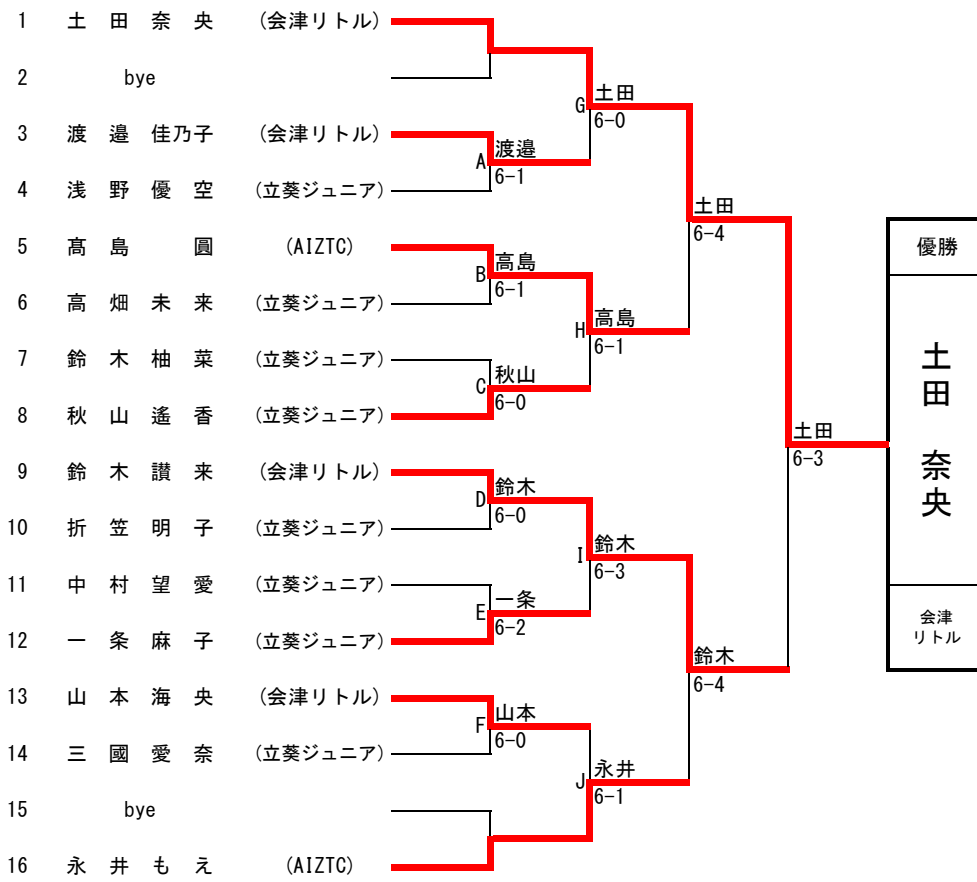

シード順 1 土田奈央 2 永井もえ 3~4 鈴木讃来 秋山遙香

3位決定戦

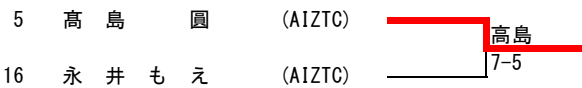

フィードインコンソレーション (5-8位決定戦)

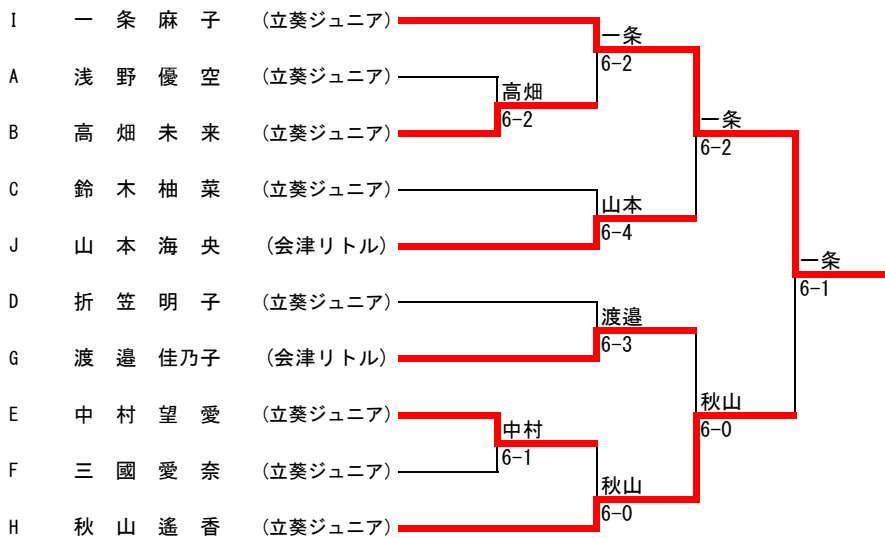

7位決定戦

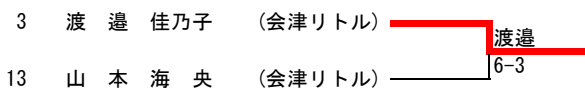

U12男子シングルス

予選リーグ

NO	Block No	選手名 (所属クラブ)	1	2	3	勝敗	順位	
1	A 1	佐藤 佑樹 (会津リトル)	/	○ 6-0	○ 6-4	2-0	1	
2	A 2	齋藤 俊助 (会津リトル)		× 0-6	× 1-6			0-2
3	A 3	満田 鳳雅 (会津リトル)		× 4-6	○ 6-1	1-1	2	
4	B 1	渡部 晃誠 (会津リトル)		× 2-6	○ 7-5			1-1
5	B 2	鈴木 琥珀 (会津リトル)		○ 6-2	× 2-6	1-1	2	
6	B 3	飯塚 健志郎 (会津リトル)		× 5-7	○ 6-2			1-1

シード順: 1 佐藤 佑樹 2 渡部 晃誠 Bブロック順位はゲーム取得率による

決勝

A1位 佐藤 佑樹 (会津リトル) 佐藤
 B1位 飯塚 健志郎 (会津リトル) 6-0

3位決定戦

A2位 満田 鳳雅 (会津リトル) 満田
 B2位 鈴木 琥珀 (会津リトル) 6-0

U12女子シングルス

予選リーグ

NO	Block No	選手名 (所属クラブ)	1	2	3	勝敗	順位
1	A 1	田崎 稟佳 (会津リトル)	/	○ 6-1	○ 6-0	2-0	1
2	A 2	山本 海夏 (会津リトル)		× 1-6	○ 6-4		
3	A 3	浅野 真穂 (会津リトル)		× 0-6	× 4-6	0-2	3
4	B 1	浅野 真希 (会津リトル)		○ 6-2	× 3-6		
5	B 2	串淵 未来 (会津リトル)		× 2-6	× 2-6	0-2	3
6	B 3	館内 千裕 (会津リトル)		○ 6-3	○ 6-2		

シード順: 1 田崎 稟佳 2 浅野 真希

決勝

A1位 田崎 稟佳 (会津リトル) 館内
 B1位 館内 千裕 (会津リトル) 7-6(11)

3位決定戦

A2位 山本 海夏 (会津リトル) 浅野
 B2位 浅野 真希 (会津リトル) 6-2

第15回全会津秋季ジュニアシングルス入賞者

U18男子シングルス



U18女子シングルス

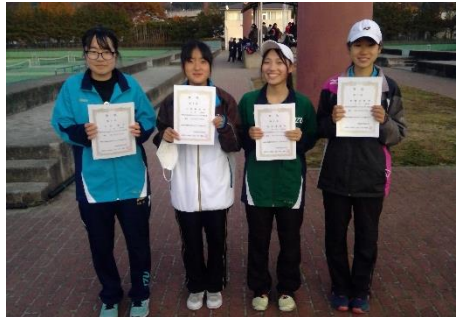

U16男子シングルス



U16女子シングルス



U14男子シングルス



U14女子シングルス



U12男女シングルス



**入賞おめでとう！
県大会も頑張れ！**