

第17回全会津春季ジュニアテニス選手権入賞者

ダブルス入賞者のみなさん



シングルス入賞者のみなさん



県大会も頑張ろう！

第17回全会津春季ジュニアテニス選手権(シングルス)結果一覧

U18男子シングルス

順位	選手名	学校名
1	大友 一 真	会津工業 高等学校
2	竹 田 悠希哉	会津学鳳 高等学校
3	五ノ井 楓 河	若松商業 高等学校
4	石 田 大 翔	会津 高等学校
5	武 藤 拓 生	会津学鳳 高等学校
6	佐 藤 匠	会津 高等学校
7	公 家 和 哉	会津学鳳 高等学校
8	安 部 亮 雅	若松商業 高等学校

※海和大地(葵)は県春季選抜Jrの結果により
予選免除とする。

U18女子シングルス

順位	選手名	学校名
1	鈴 木 愛 渚	会津 高等学校
2	高 橋 千 風	葵 高等学校
3	加 藤 心 渚	会津 高等学校
4	上 田 裕 奈	会津 高等学校
5	南 飛 鳥	会津学鳳 高等学校
6	数 本 優 花	葵 高等学校
7	細 谷 優 羽	会津 高等学校
8	鈴 木 梨 央	会津学鳳 高等学校

U16男子シングルス

順位	選手名	所属名
1	佐 藤 優 介	会津 高等学校
2	宇都木 響	会津学鳳 高等学校
3	皆 川 陽 向	会津 高等学校

※米谷海音、佐藤大波(会津リトル)は県春季選抜Jrの
結果により予選免除とする。

U16女子シングルス

順位	選手名	所属名
1	折笠 佳子	若松商業 高等学校
2	赤羽 ひより	立葵ジュニア
3	石橋 汐姫	会津 高等学校

※海和はな(葵)は都市対抗出場のため
地区推薦1位とする

U14男子シングルス

順位	選手名	所属名
1	海 和 剛	会津リトル
2	大友 雅 人	会津リトル
3	新 田 幸 続	立葵ジュニア
4	長谷川 隼 太	会津リトル

U14女子シングルス

順位	選手名	所属名
1	田 崎 妃 乃	会津リトル
2	土 田 奈 央	会津リトル
3	鈴 木 謙 来	会津リトル
4	一 条 麻 子	立葵ジュニア

U12男子シングルス

順位	選手名	所属名
1	佐 藤 佑 樹	会津リトル
2	満 田 鳳 雅	会津リトル
3	飯 塚 健志郎	会津リトル

U12女子シングルス

順位	選手名	所属名
1	浅 野 真 希	会津リトル
2	館 内 千 裕	会津リトル
3	串 淵 未 来	会津リトル

※田崎稟佳(会津リトル)は県春季選抜Jrの結果により
予選免除とする。

第17回全会津春季ジュニアテニス選手権(ダブルス)結果一覧

U18男子ダブルス

順位	選手名		学校名
1	海和大地	大友一真	葵
2	五ノ井楓河	高橋伶都	若松商
3	竹田悠希哉	公家 和哉	会津学鳳
4	武藤拓生	武田大和	会津学鳳
5	石田大翔	佐藤 匠	会津
6	太田光希	伊藤 慶	葵
7	星 翔真	白井晏治	葵
8	松本幸賢	山口敦史	会津

U18女子ダブルス

順位	選手名		学校名
1	加藤心渚	鈴木愛渚	会津
2	上田裕奈	大島 憩	会津
3	水野 あんじ	佐藤綾音	ザベリオ
4	佐藤結菜	細谷優羽	会津
5	南 飛鳥	小林優萌	会津学鳳
6	数本優花	高橋千風	葵
7	石田茉央	木田結子	会津学鳳
8	渡辺 溪佳	鈴木梨央	会津学鳳

U16男子ダブルス

順位	選手名		所属
1	米谷海音	佐藤大波	会津・会津学鳳
2	佐藤優介	皆川陽向	会津
3	宇都木 響	金杉悠斗	会津学鳳・会津工

U14男子ダブルス

順位	選手名		所属
1	長谷川隼太	大友雅人	会津リル
2	若林 弾	佐々木智輝	立葵ジュニア
3	新田幸統	成田遙夢	立葵ジュニア
4	五十嵐慧和	小沼蒼空	立葵ジュニア

U14女子ダブルス

順位	選手名		所属
1	田崎妃乃	土田奈央	会津リル
2	一条麻子	秋山遙香	立葵ジュニア
3	鈴木讚来	安部妃茉莉	会津リル
4	中村望愛	三國愛奈	立葵ジュニア

U16女子、U12男女ダブルスは不成立

U18男子シングルス

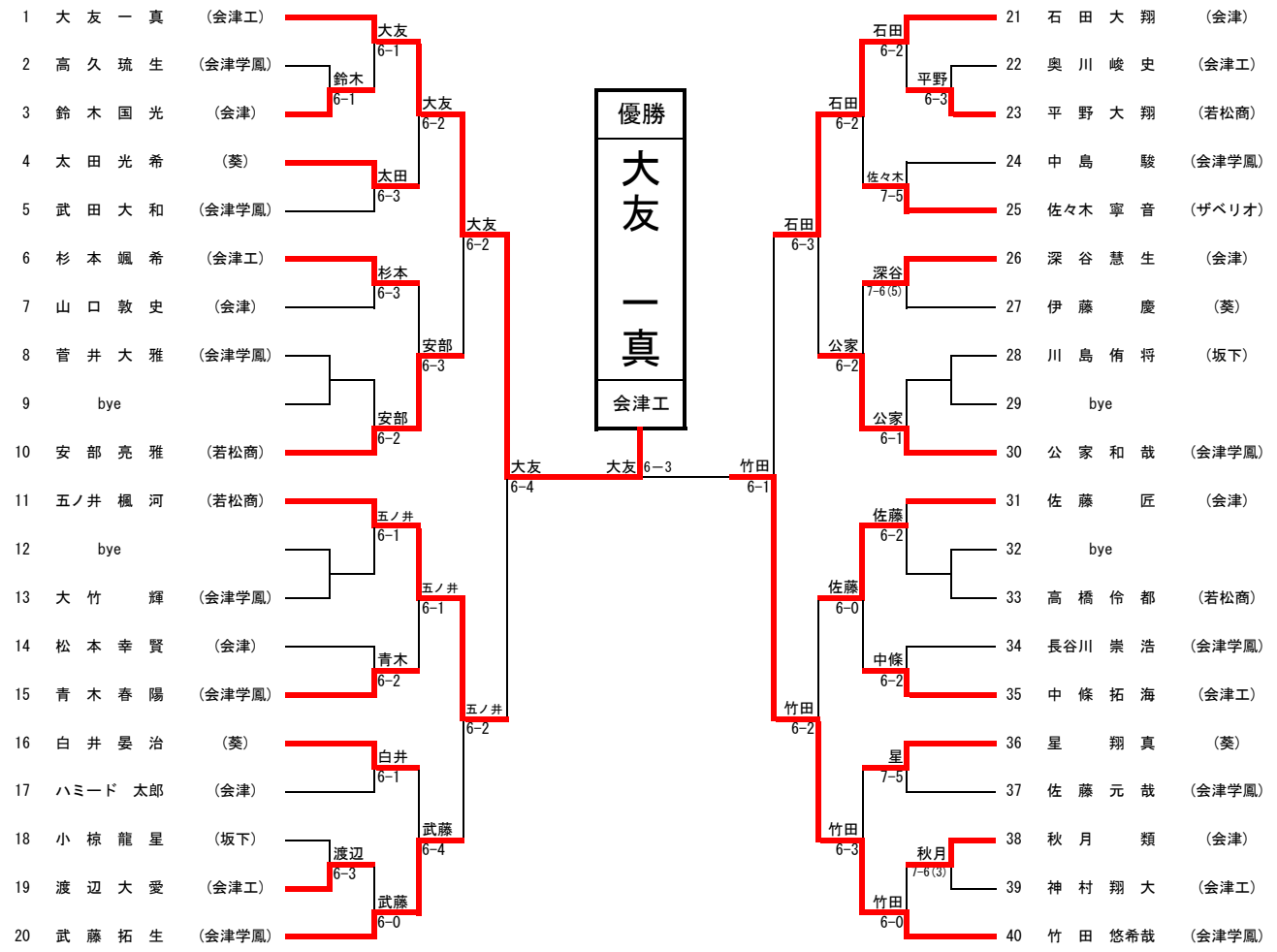

3位決定戦



5-8位決定戦

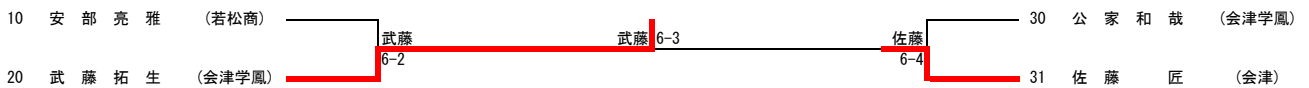

7位決定戦



9-16位決定戦

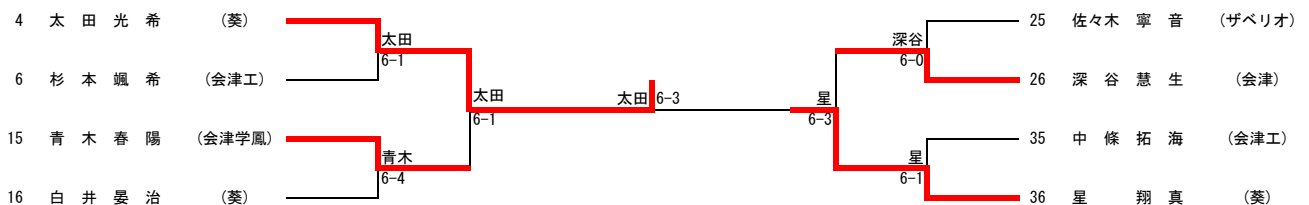

11位決定戦

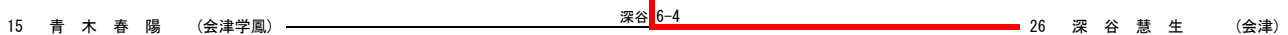

U18女子シングルス

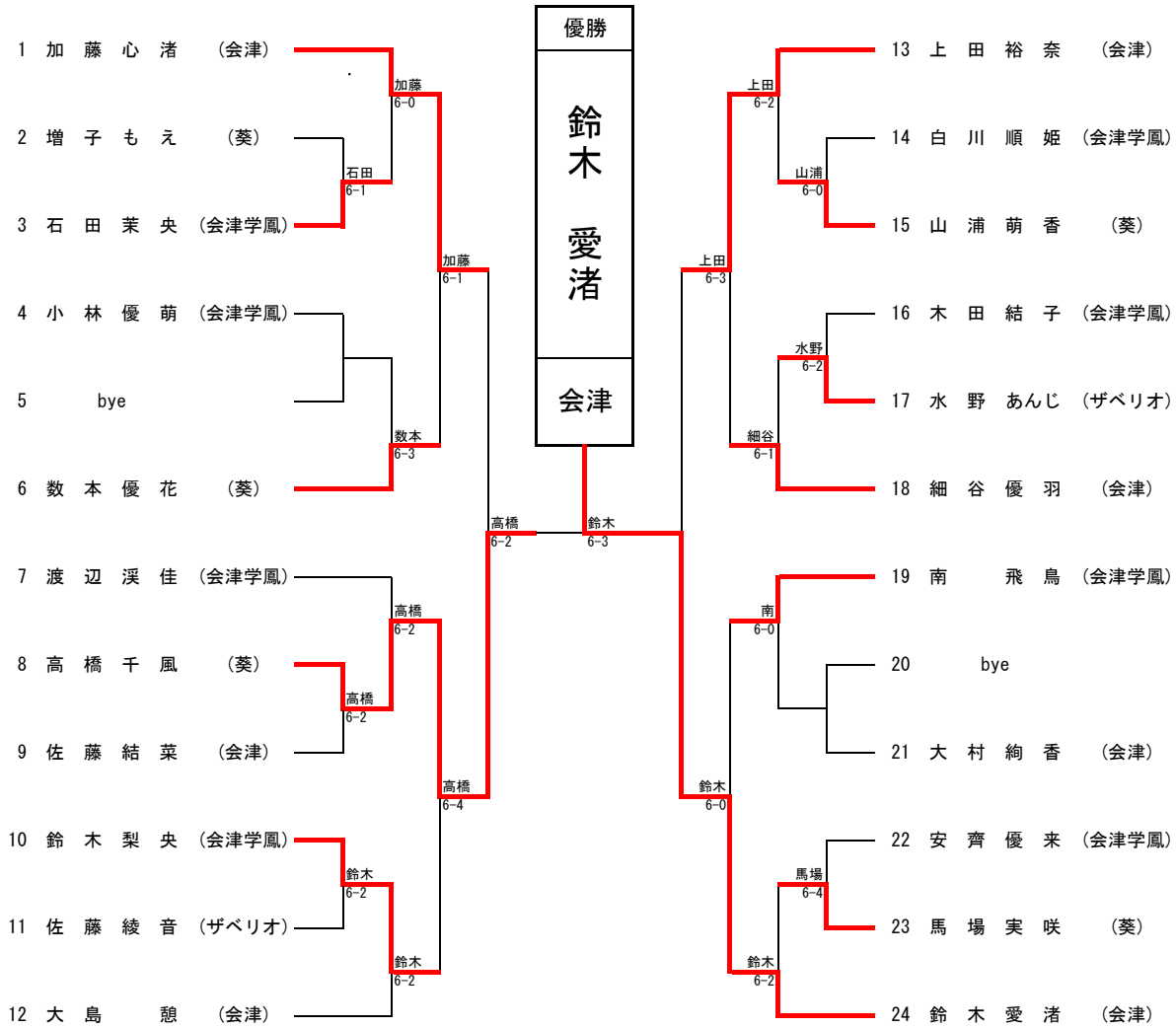

3位決定戦



5-8位決定戦

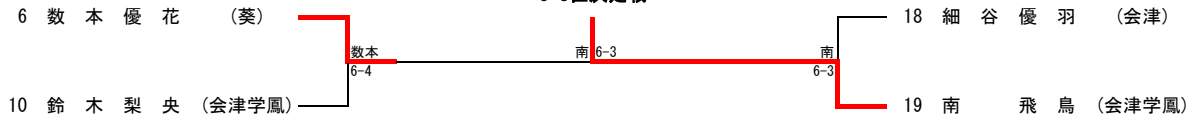

7位決定戦

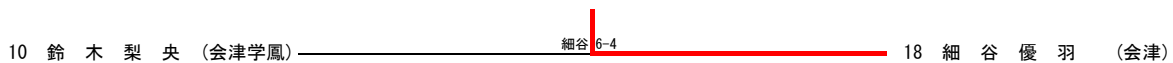

9位決定戦

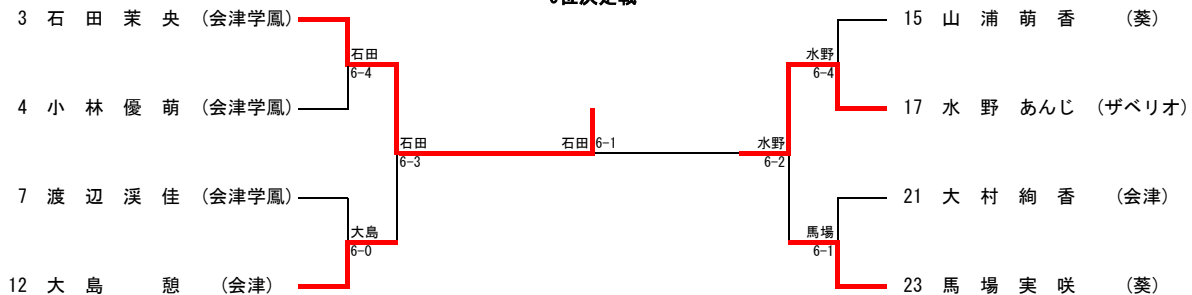

U16男子シングルス

メイントロ

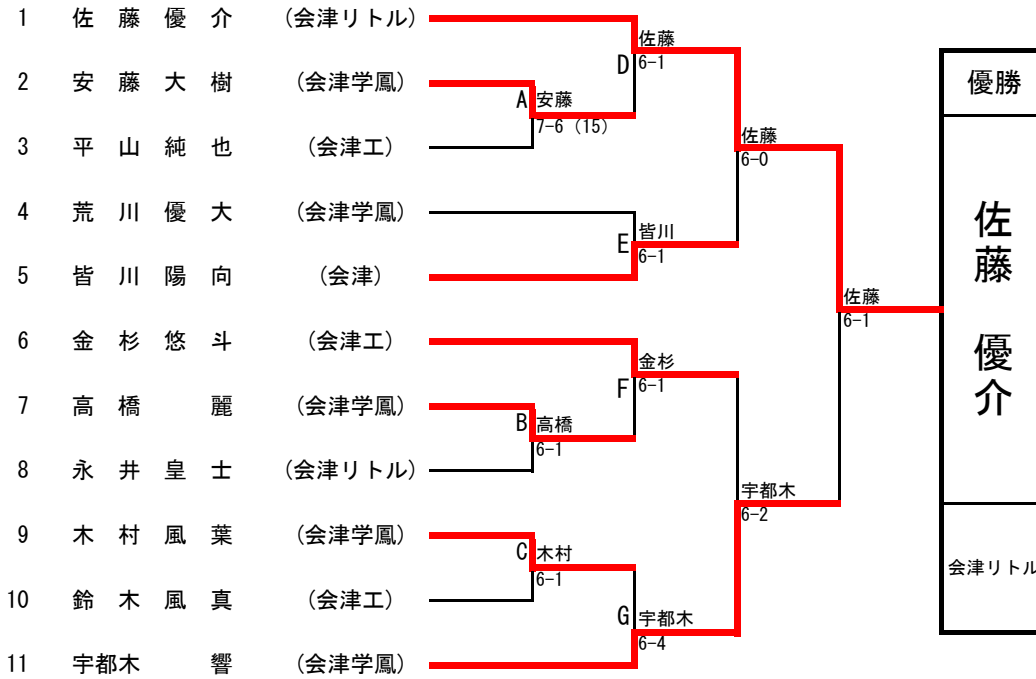

シード順 1 佐藤優介 2 宇津木響 3~4 金杉優斗 皆川陽向

※ 米谷海音, 佐藤大波は県春季JSの結果より予選免除とする。

3位決定戦

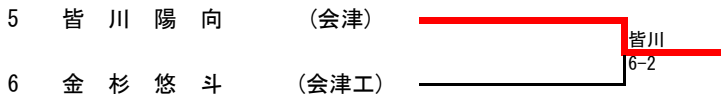

※メイントロでベスト4までの選手が1位から4位、5位~8位はフィードインコンソレーションで決定

フィードインコンソレーション (5-8位決定戦)

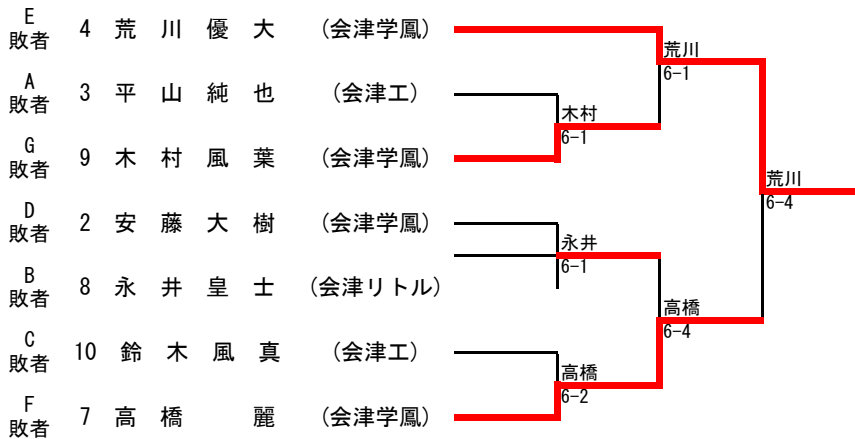

※フィードインにおいて、メイントロで対戦があった場合はメイントロの結果を優先する。

また、メイントロ、フィードインについて0勝の選手が8位までに入った場合は決定戦を行う場合がある。

7位決定戦

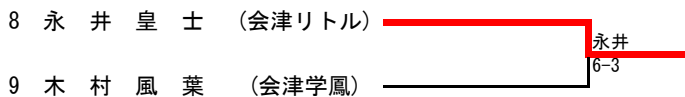

U16女子シングルス 予選リーグ

NO	Block No	選手名 (所属クラブ)	1	2	3	勝敗	順位
1	A 1	永井 琴乃 (AIZTC)	/	×	○	1-1	2
				1-6	6-4		
2	A 2	折笠 佳子 (立葵ジュニア)	○	/	○	2-0	1
					6-1		
3	A 3	山口 莉央 (AIZTC)	×	×	/	0-2	3
				4-6			
4	B 1	赤羽 ひより (立葵ジュニア)	/	○	○	2-0	1
				6-2	6-0		
5	B 2	石橋 汐姫 (AIZTC)	×	/	○	1-1	2
					2-6		
6	B 3	廉野 朋 (会津学鳳高)	×	×	/	0-2	3
				0-6			

シード順：1 永井 琴乃 2 赤羽 ひより

※ 海和 はな (葵高) は都市対抗出場のため、予選免除とする。

決勝

A1位 折笠 佳子 (立葵ジュニア)

B1位 赤羽 ひより (立葵ジュニア)

折笠
6-3

3位決定戦

A2位 永井 琴乃 (AIZTC)

B2位 石橋 汐姫 (AIZTC)

石橋
6-2

U14男子シングルス メインドロー

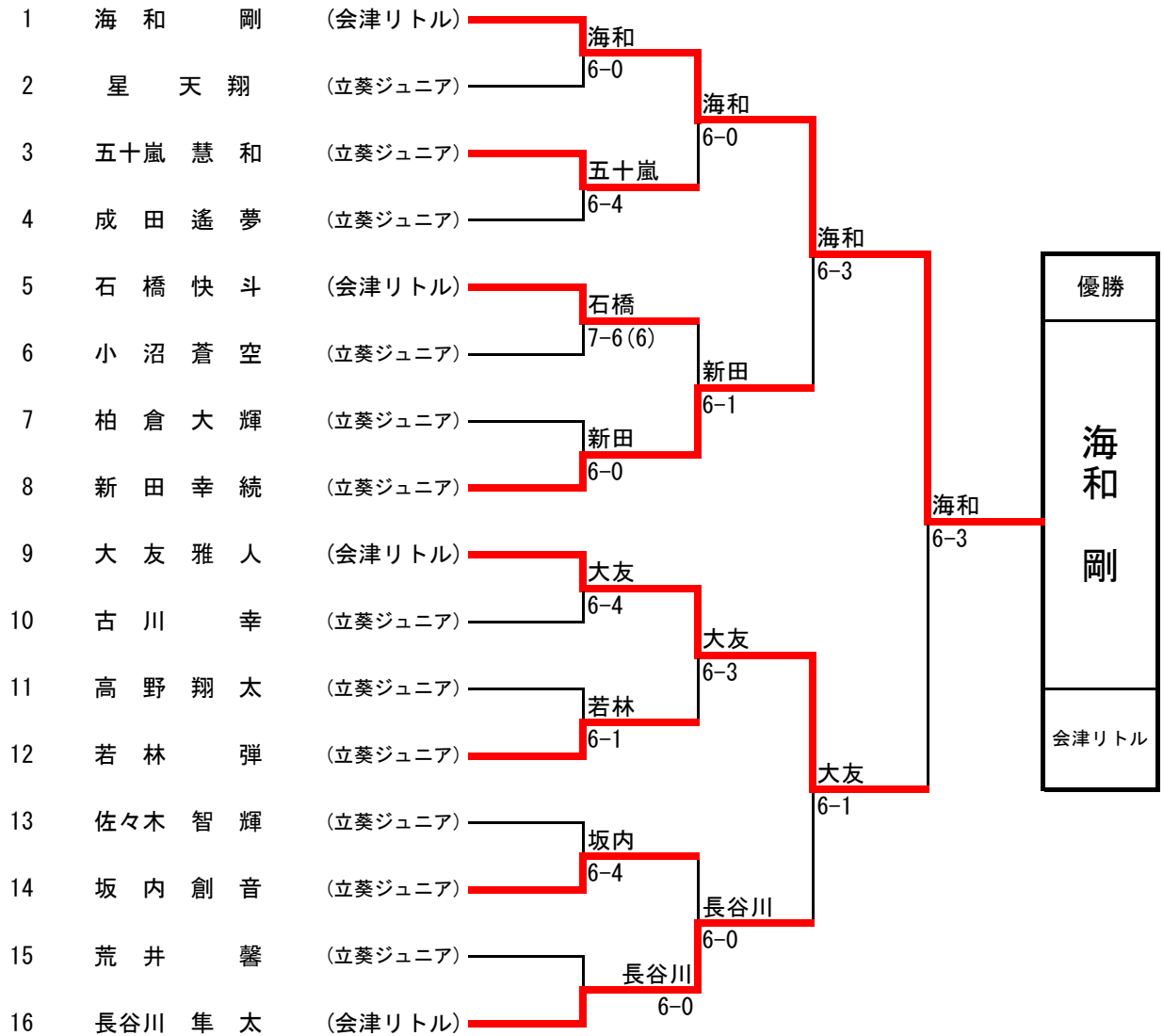

シード順 1 海和剛 2 長谷川隼太 3~4 大友雅人 新田幸統

3位決定戦

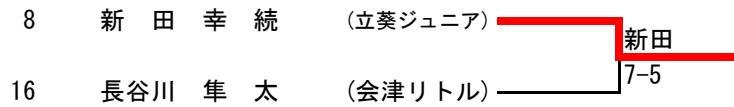

5-8位決定戦

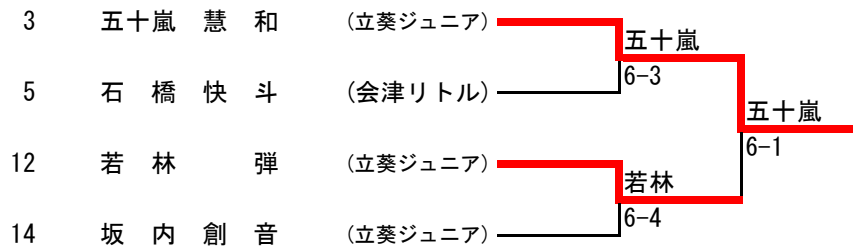

7位決定戦

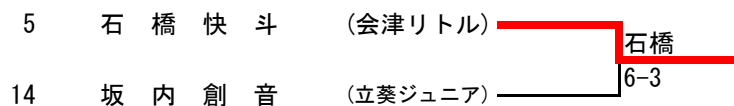

U14女子シングルス

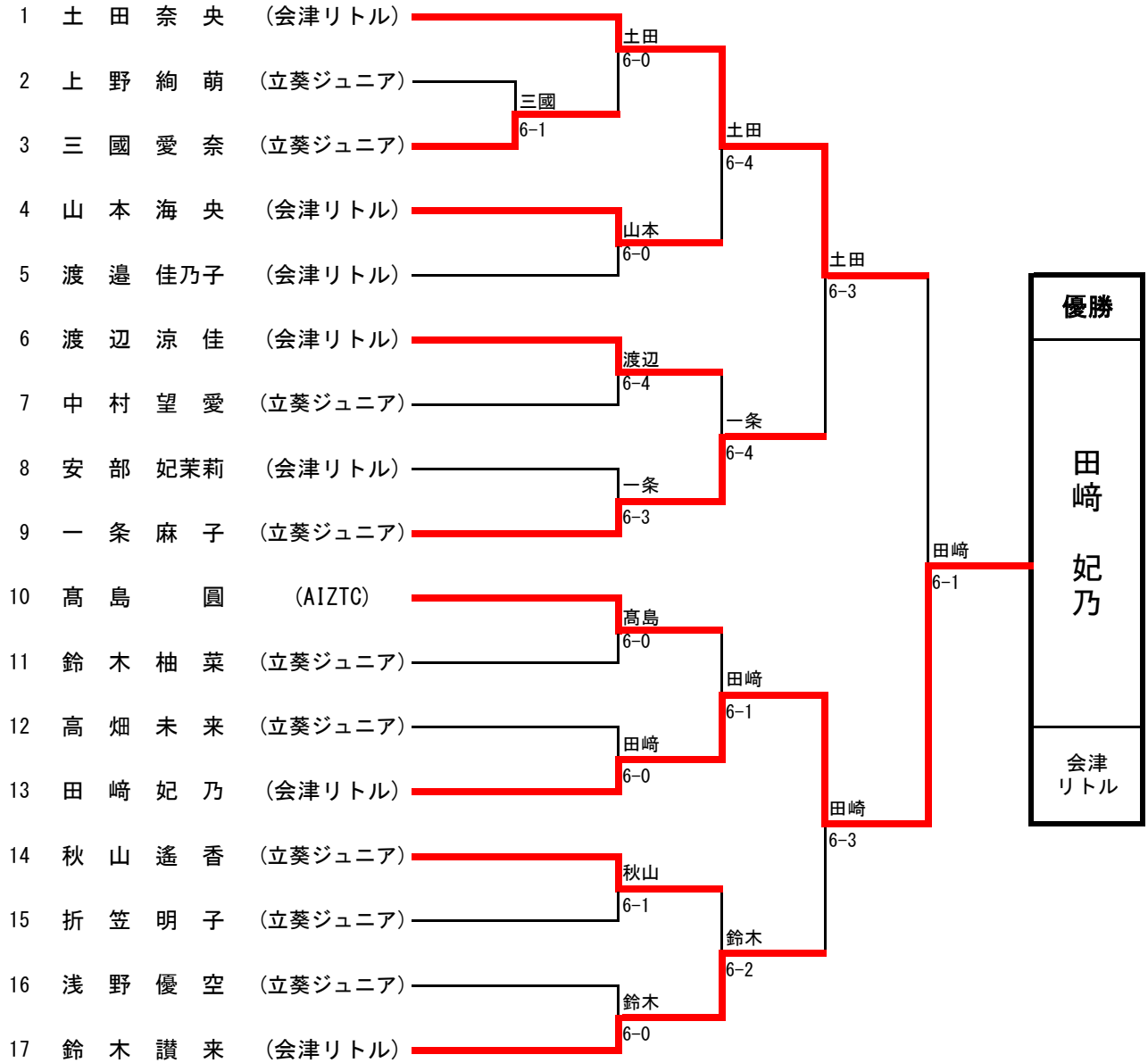

シード順 1 土田奈央 2 鈴木讚来 3~4 高島圓 一条麻子

3位決定戦

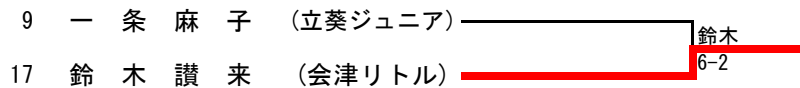

5-8位決定戦

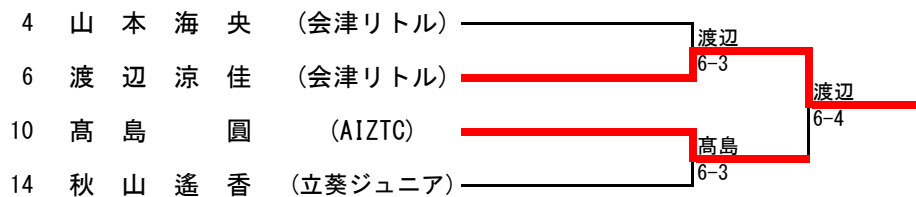

7位決定戦

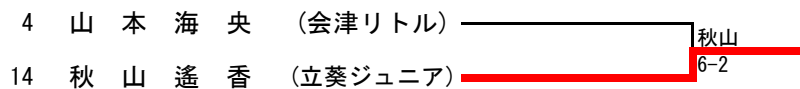

U12男子シングルス

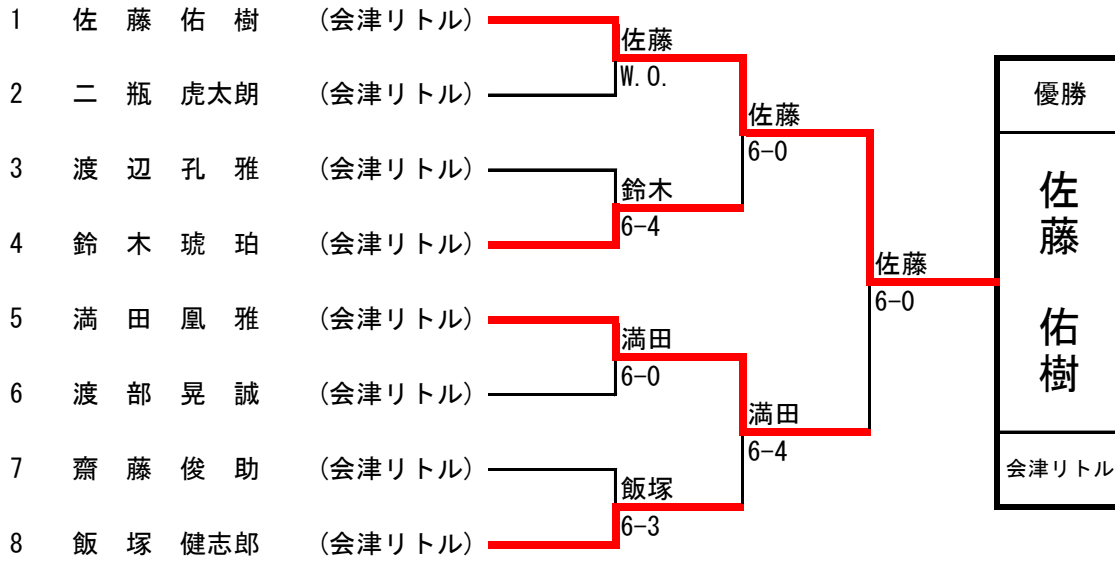

シード順 1 佐藤佑樹 2 飯塚健志郎

3位決定戦

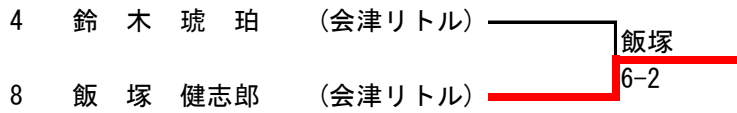

U12女子シングルス

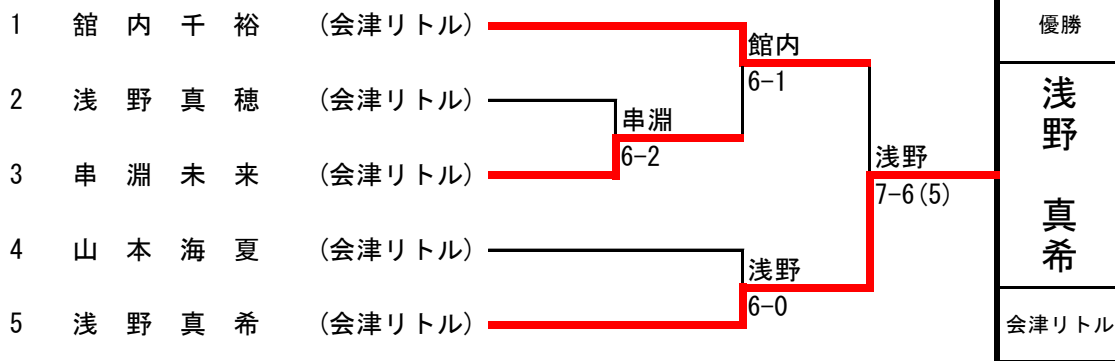

シード順 1 館内千裕

3位決定戦

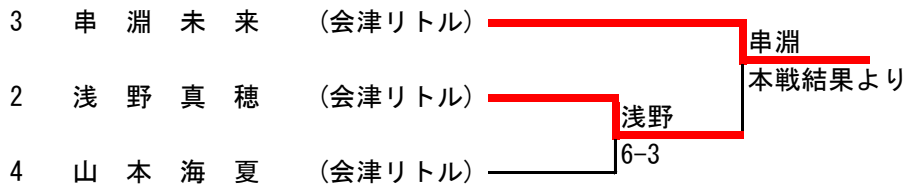

U18男子ダブルス (Re)

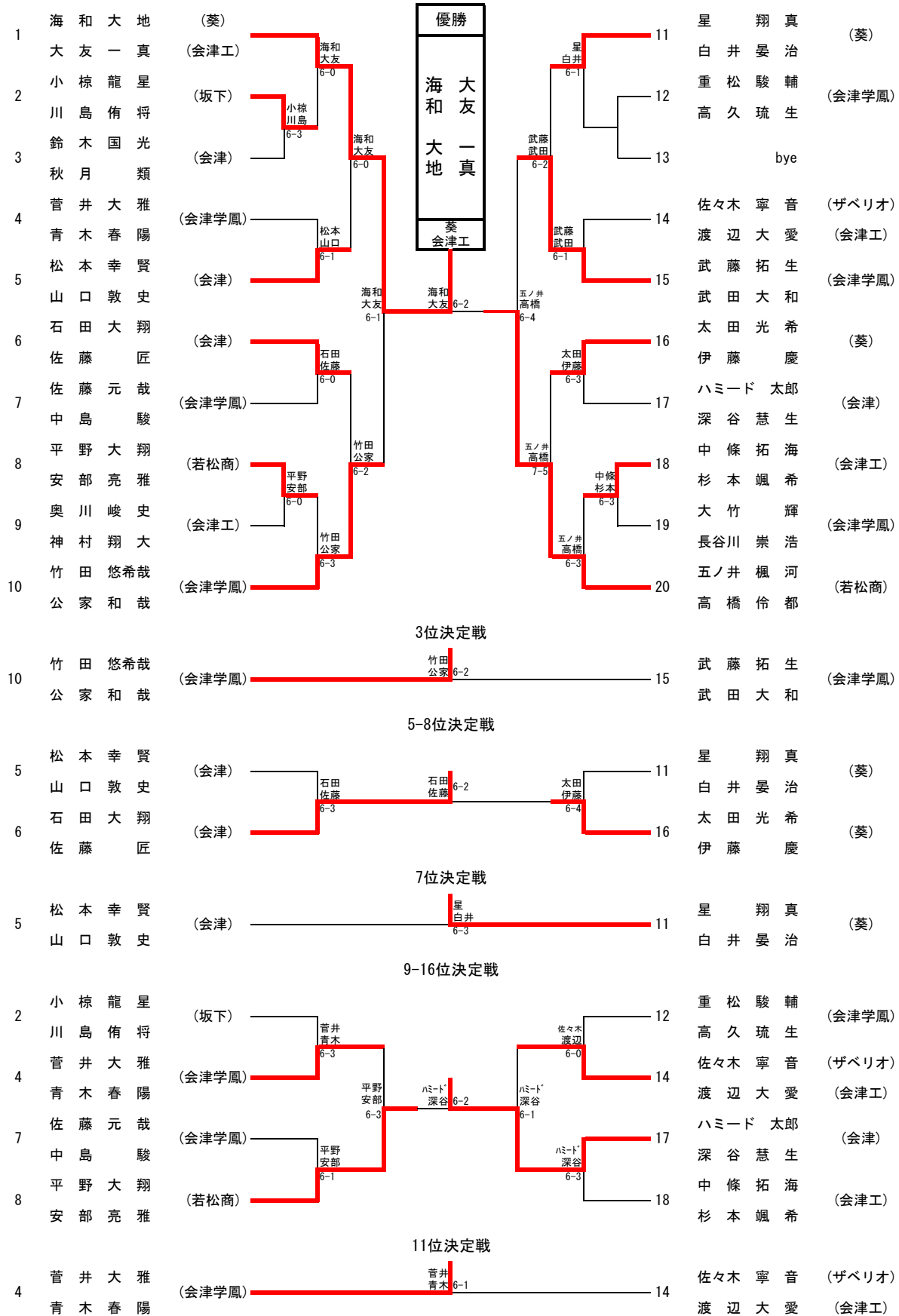

U18女子ダブルス

メイントロ

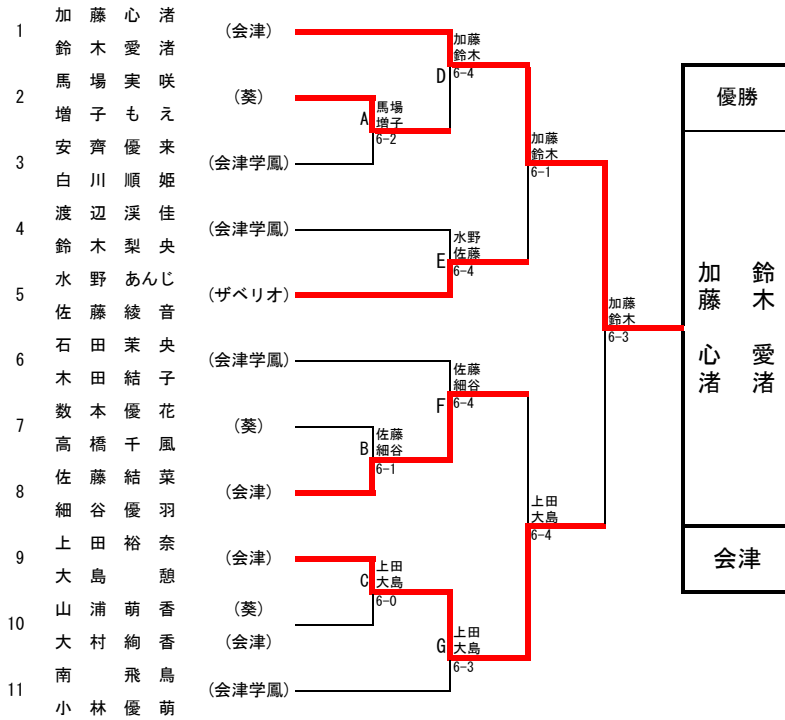

3位決定戦

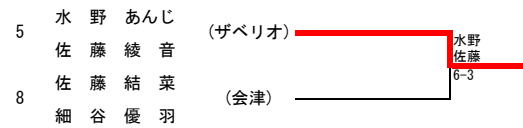

※メイントロでベスト4までの選手が1位から4位、5位～8位はフィードインコンソレーションで決定

フィードインコンソレーション (5-8位決定戦)

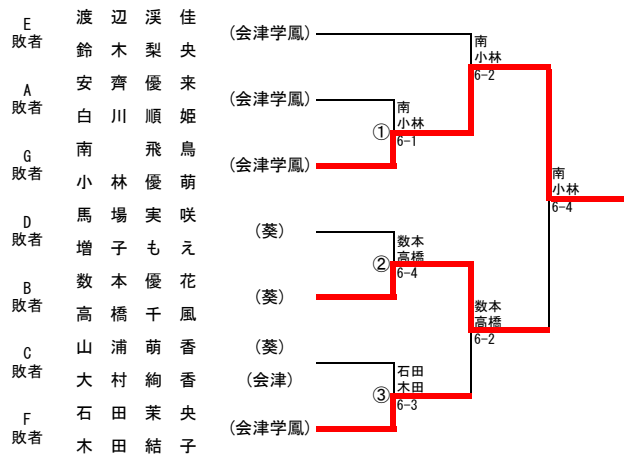

7位決定戦

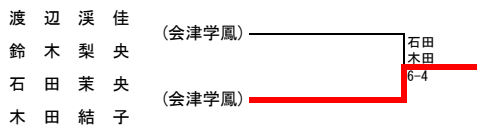

9位決定戦(フィードイン1R敗者)

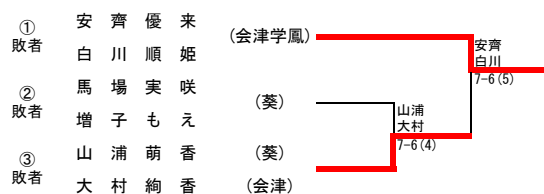

U16男子ダブルス

男子予選リーグ

上段：勝敗， 下段：スコア

		選手（ペア名）	所属	1	2	3	勝敗	順位	
1	A1	米谷海音	(会津リトル)	/	○	○	2-0	1	
		佐藤大波	(会津リトル)		6-0	6-0			
2	A2	平山純也	(会津工)		×	/	×	0-2	3
		鈴木風真	(会津工)		0-6		1-6		
3	A3	高橋麗	(会津学鳳)		×		○	1-1	2
		荒川優大	(会津学鳳)		0-6		6-1		
4	B1	佐藤優介	(会津リトル)	/	○		○	2-0	1
		皆川陽向	(会津)		6-4		6-0		
5	B2	宇都木響	(会津学鳳)		×	/	○	1-1	2
		金杉悠斗	(会津工)		4-6		6-0		
6	B3	木村風葉	(会津学鳳)		×		×	0-2	3
		安藤大樹	(会津学鳳)		0-6		0-6		

決勝

A1位	米谷海音 佐藤大波	会津リトル	
B1位	佐藤優介 皆川陽向	会津リトル 会津	

3位決定戦

A2位	高橋麗 荒川優大	会津学鳳	
B2位	宇都木響 金杉悠斗	会津学鳳 会津工	

5位決定戦

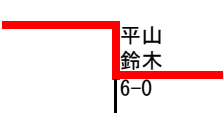
A3位	平山純也 鈴木風真	会津工	
B3位	木村風葉 安藤大樹	会津学鳳	

U14ダブルス

男子予選リーグ

上段：勝敗、下段：スコア

	選手 (ペア名)	所属	1	2	3	4	勝敗	順位
1	A1	長谷川 隼 太	会津リトル	○	○	■	2-0	1
		大友 雅 人						
2	A2	五十嵐 慧 和	立葵ジュニア	×	○	■	1-1	2
		小沼 蒼 空						
3	A3	高野 翔 太	立葵ジュニア	×	×	■	0-2	3
		荒井 馨						
4	B1	新田 幸 統	立葵ジュニア	×	○	○	2-1	2
		成田 遙 夢						
5	B2	若林 弾	立葵ジュニア	○	○	○	3-0	1
		佐々木 智 輝						
6	B3	古川 幸	立葵ジュニア	×	×	×	0-3	4
		星 天 翔						
7	B4	坂内 創 音	立葵ジュニア	×	×	○	1-2	3
		柏倉 大 輝						

決勝

A1位	長谷川 隼 太	会津リトル	
	大友 雅 人	会津リトル	
B1位	若林 弾	立葵ジュニア	
	佐々木 智 輝	立葵ジュニア	

3位決定戦

A2位	五十嵐 慧 和	立葵ジュニア	
	小沼 蒼 空	立葵ジュニア	
B2位	新田 幸 統	立葵ジュニア	
	成田 遙 夢	立葵ジュニア	

5位決定戦

A3位	高野 翔 太	立葵ジュニア	
	荒井 馨	立葵ジュニア	
B3位	坂内 創 音	立葵ジュニア	
	柏倉 大 輝	立葵ジュニア	

女子予選リーグ

	選手 (ペア名)	所属	1	2	3	勝敗	順位	
1	A1	田崎 妃 乃	会津リトル	○	○	■	2-0	1
		土田 奈 央						
2	A2	中村 望 愛	立葵ジュニア	×	○	■	1-1	2
		三國 愛 奈						
3	A3	鈴木 柚 菜	立葵ジュニア	×	×	■	0-2	3
		折笠 明 子						
4	B1	鈴木 讚 来	会津リトル	×	○	■	1-1	2
		安部 妃 茉莉						
5	B2	一条 麻 子	立葵ジュニア	○	○	■	2-0	1
		秋山 遙 香						
6	B3	浅野 優 空	立葵ジュニア	×	×	■	0-2	3
		上野 絢 萌						

決勝

A1位	田崎 妃 乃	会津リトル	
	土田 奈 央	会津リトル	
B1位	一条 麻 子	立葵ジュニア	
	秋山 遙 香	立葵ジュニア	

3位決定戦

A2位	中村 望 愛	立葵ジュニア	
	三國 愛 奈	立葵ジュニア	
B2位	鈴木 讚 来	会津リトル	
	安部 妃 茉莉	会津リトル	

5-6位決定戦

A3位	鈴木 柚 菜	立葵ジュニア	
	折笠 明 子	立葵ジュニア	
B3位	浅野 優 空	立葵ジュニア	
	上野 絢 萌	立葵ジュニア	